

頭 部	アルミニウム合金
リフレクター	ポリカーボネート樹脂 φ100片面（白または黄） φ100両面（白／黄）（黄／黄）

NSA60-100

NWA60-100

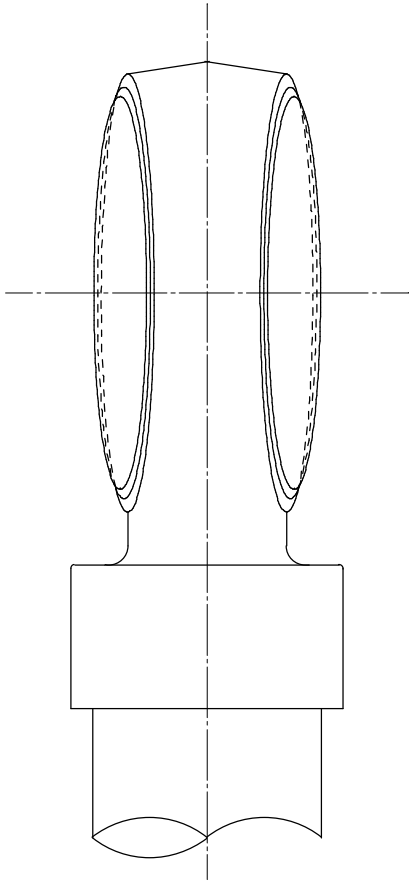
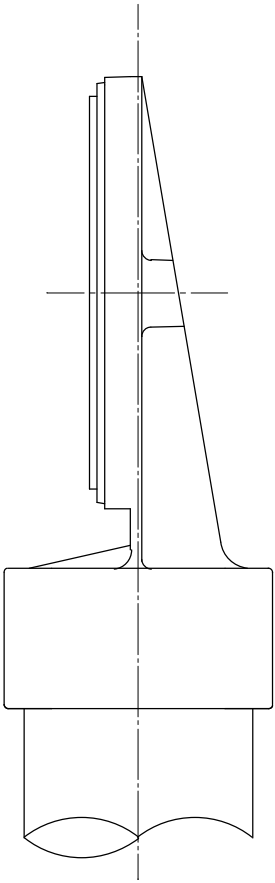
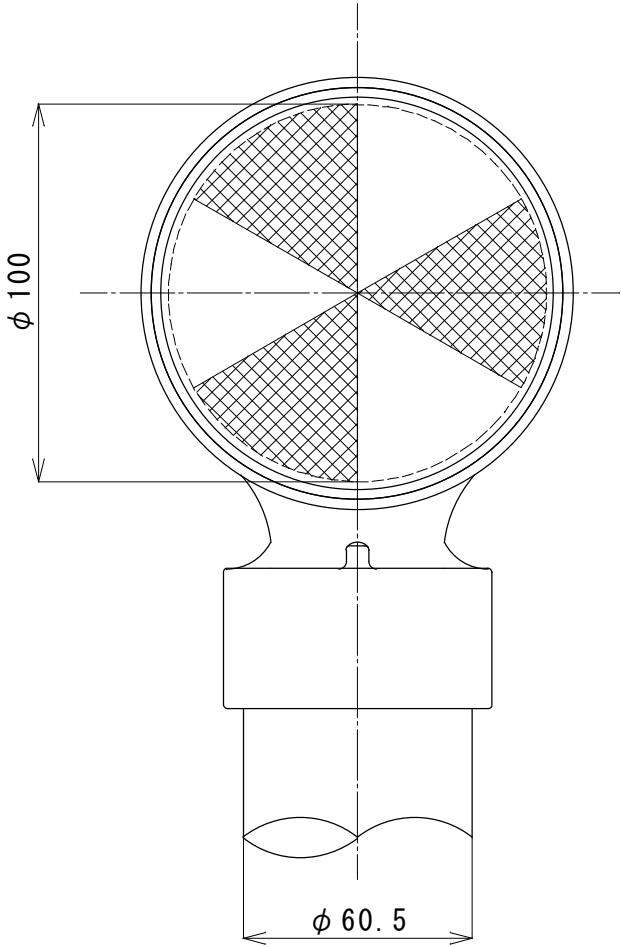

品 名	一般デリニエーター 頭部のみ
型 式	NSA60-100 NWA60-100